

## LAYOUTS DOPPELMÄNTEL FS1-MO, FS-MO, AS1-MO, AS-MO, MS-MO

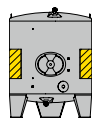

L13

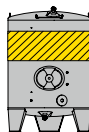

L14

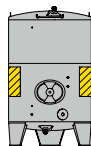

L15

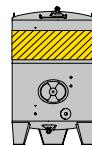

L16

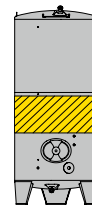

L17

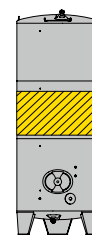

L18

## DOPPELMÄNTEL FS-MO, AS-MO Ø 820–1.200 MM, MS-MO 1.000–1.200 MM

Inhalt	Tank-Ø	Ausführung	Stutzenposition	Layout	Fläche	hd1	hd2	Ho	Hu	Bestell-Nr.
ltr.	mm				m <sup>2</sup>	mm	mm	%	%	montiert
320	820	1	A1 : A2	L13	0,5	333	-	73	21	1A1 : 1A2
525	820	1	A1 : A2	L13	0,8	500	-	74	25	1A1 : 1A2
625	820	1	A1 : A2	L13	0,8	500	-	55	14	1A1 : 1A2
750	820	1	A1 : A2	L13	0,8	500	-	52	18	1A1 : 1A2
750	820	2	B1 : B2	L14	0,8	333	-	80	58	2B1 : 2B2
1.000	820	1	A1 : A2	L15	1,1	750	-	46	8	1A1 : 1A2
1.000	820	2	B1 : B2	L16	0,8	333	-	70	53	2B1 : 2B2
1.000	820	3	B1 : B2	L16	1,2	500	-	78	53	3B1 : 3B2
650	1.000	1	A1 : A2	L13	1,0	500	-	71	16	1A1 : 1A2
850	1.000	1	A1 : A2	L13	1,0	500	-	67	24	1A1 : 1A2
1.050	1.000	1	A1 : A2	L13	1,0	500	-	60	24	1A1 : 1A2
1.250	1.000	1	A1 : A2	L13	1,0	500	-	60	30	1A1 : 1A2
1.250	1.000	2	B1 : B2	L14	1,0	333	-	73	53	2B1 : 2B2
1.400	1.000	1	A1 : A2	L15	1,0	500	-	53	26	1A1 : 1A2
1.400	1.000	2	B1 : B2	L16	1,0	333	-	78	60	2B1 : 2B2
1.550	1.000	1	B1 : B2	L17	1,0	333	-	63	39	1B1 : 1B2
1.550	1.000	2	A1 : A2	L15	1,0	500	-	42	17	2A1 : 2A2
1.800	1.000	1	B1 : B2	L17	1,5	500	-	63	42	1B1 : 1B2
1.800	1.000	2	B1 : B2	L16	1,5	500	-	79	58	2B1 : 2B2
2.000	1.000	1	B1 : B2	L17	1,5	500	-	58	38	1B1 : 1B2
2.000	1.000	2	B1 : B2	L16	1,5	500	-	73	52	2B1 : 2B2
2.200	1.000	1	B1 : B2	L17	1,9	625	-	52	31	1B1 : 1B2
2.200	1.000	2	B1 : B2	L16	1,9	625	-	69	48	2B1 : 2B2
2.350	1.000	1	B1 : B2	L17	1,9	625	-	48	28	1B1 : 1B2
2.350	1.000	2	B1 : B2	L16	1,9	625	-	72	52	2B1 : 2B2
2.500	1.000	1	B1 : B2	L18	1,9	625	-	62	43	1B1 : 1B2
1.000	1.200	1	A1 : A2	L13	1,3	500	-	71	16	1A1 : 1A2
1.300	1.200	1	A1 : A2	L13	1,3	500	-	67	24	1A1 : 1A2
1.550	1.200	1	A1 : A2	L13	1,3	500	-	60	25	1A1 : 1A2
1.800	1.200	1	A1 : A2	L13	1,3	500	-	60	30	1A1 : 1A2
1.800	1.200	2	B1 : B2	L14	1,2	333	-	73	53	2B1 : 2B2
2.000	1.200	1	A1 : A2	L15	1,3	500	-	55	27	1A1 : 1A2
2.000	1.200	2	B1 : B2	L17	1,2	333	-	70	51	2B1 : 2B2
2.100	1.200	1	A1 : A2	L15	1,3	500	-	52	26	1A1 : 1A2
2.100	1.200	2	B1 : B2	L17	1,2	333	-	67	49	2B1 : 2B2
2.350	1.200	1	A1 : A2	L15	1,6	625	-	45	16	1A1 : 1A2
2.350	1.200	2	B1 : B2	L16	1,8	500	-	76	53	2B1 : 2B2
2.500	1.200	1	A1 : A2	L15	2,0	750	-	50	17	1A1 : 1A2
2.500	1.200	2	B1 : B2	L17	1,8	500	-	62	39	2B1 : 2B2
2.650	1.200	1	A1 : A2	L15	2,0	750	-	47	17	1A1 : 1A2
2.650	1.200	2	B1 : B2	L16	1,8	500	-	70	47	2B1 : 2B2
3.000	1.200	1	A1 : A2	L15	2,0	750	-	43	16	1A1 : 1A2
3.000	1.200	2	B1 : B2	L16	1,8	500	-	74	54	2B1 : 2B2
3.200	1.200	1	B1 : B2	L17	2,3	625	-	52	31	1B1 : 1B2

## STUTZENPOSITIONEN DOPPELMÄNTEL FS-MO, AS-MO, MS-MO

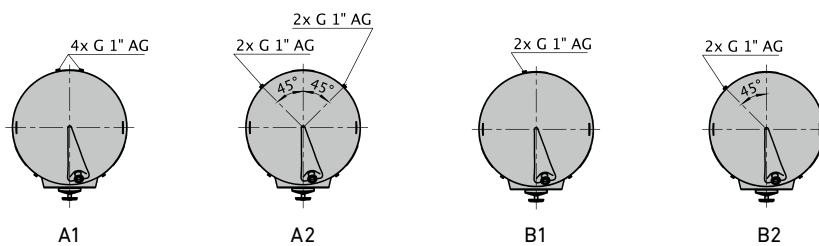

## DOPPELMÄNTEL FS-MO, AS-MO Ø 1.200–1.600 MM, MS-MO 1.200–1.600 MM

Inhalt	Tank-Ø	Ausführung	Stützenposition	Layout	Fläche	hd1	hd2	Ho	Hu	Bestell-Nr.
ltr.	mm				m <sup>2</sup>	mm	mm	%	%	montiert
3.200	1.200	2	B1 : B2	L16	2,3	625	-	69	48	2B1 : 2B2
3.500	1.200	1	B1 : B2	L17	2,3	625	-	48	28	1B1 : 1B2
3.500	1.200	2	B1 : B2	L16	2,3	625	-	73	52	2B1 : 2B2
3.750	1.200	1	B1 : B2	L18	2,3	625	-	59	41	1B1 : 1B2
4.000	1.200	1	B1 : B2	L18	2,8	750	-	59	38	1B1 : 1B2
4.300	1.200	1	B1 : B2	L18	3,7	1.000	-	61	36	1B1 : 1B2
4.600	1.200	1	B1 : B2	L18	3,7	1.000	-	64	40	1B1 : 1B2
1.400	1.400	1	A1 : A2	L13	1,6	500	-	76	17	1A1 : 1A2
1.750	1.400	1	A1 : A2	L13	1,6	500	-	70	24	1A1 : 1A2
2.150	1.400	1	A1 : A2	L13	1,6	500	-	61	25	1A1 : 1A2
2.500	1.400	1	A1 : A2	L13	1,6	500	-	60	30	1A1 : 1A2
2.500	1.400	2	B1 : B2	L14	2,2	500	-	87	53	2B1 : 2B2
2.850	1.400	1	A1 : A2	L15	1,6	500	-	53	27	1A1 : 1A2
2.850	1.400	2	B1 : B2	L16	2,2	500	-	90	60	2B1 : 2B2
3.000	1.400	1	A1 : A2	L15	2,0	625	-	47	16	1A1 : 1A2
3.000	1.400	2	B1 : B2	L16	2,2	500	-	80	53	2B1 : 2B2
3.200	1.400	1	A1 : A2	L15	2,0	625	-	47	18	1A1 : 1A2
3.200	1.400	2	B1 : B2	L16	2,2	500	-	78	53	2B1 : 2B2
3.600	1.400	1	A1 : A2	L15	2,0	625	-	45	20	1A1 : 1A2
3.600	1.400	2	B1 : B2	L16	2,2	500	-	70	47	2B1 : 2B2
4.000	1.400	1	A1 : A2	L15	2,4	750	-	43	15	1A1 : 1A2
4.000	1.400	2	B1 : B2	L16	2,2	500	-	73	52	2B1 : 2B2
4.400	1.400	1	B1 : B2	L17	2,7	625	-	52	31	1B1 : 1B2
4.400	1.400	2	B1 : B2	L16	2,7	625	-	70	48	2B1 : 2B2
4.750	1.400	1	B1 : B2	L17	2,7	625	-	48	28	1B1 : 1B2
4.750	1.400	2	B1 : B2	L16	2,7	625	-	73	52	2B1 : 2B2
5.100	1.400	1	B1 : B2	L18	3,2	750	-	63	41	1B1 : 1B2
5.500	1.400	1	B1 : B2	L18	3,2	750	-	59	38	1B1 : 1B2
5.850	1.400	1	B1 : B2	L18	4,3	1.000	-	62	36	1B1 : 1B2
6.300	1.400	1	B1 : B2	L18	4,3	1.000	-	64	40	1B1 : 1B2
6.700	1.400	1	B1 : B2	L18	4,3	1.000	-	60	37	1B1 : 1B2
1.800	1.600	1	A1 : A2	L13	1,9	500	-	70	17	1A1 : 1A2
2.300	1.600	1	A1 : A2	L13	1,9	500	-	66	25	1A1 : 1A2
2.800	1.600	1	A1 : A2	L13	1,9	500	-	60	25	1A1 : 1A2
3.300	1.600	1	A1 : A2	L13	1,9	500	-	53	24	1A1 : 1A2
3.800	1.600	1	A1 : A2	L15	2,9	750	-	53	15	1A1 : 1A2
3.800	1.600	2	B1 : B2	L16	2,5	500	-	89	60	2B1 : 2B2
4.200	1.600	1	A1 : A2	L15	2,9	750	-	47	13	1A1 : 1A2
4.200	1.600	2	B1 : B2	L16	3,1	625	-	85	53	2B1 : 2B2
4.800	1.600	1	A1 : A2	L15	2,9	750	-	47	17	1A1 : 1A2
4.800	1.600	1	B1 : B2	L16	3,1	625	-	86	58	2B1 : 2B2
5.200	1.600	2	A1 : A2	L15	2,9	750	-	43	15	1A1 : 1A2
5.200	1.600	1	B1 : B2	L16	3,1	625	-	78	52	2B1 : 2B2

## LAYOUTS DOPPELMÄNTEL FS-MO, AS-MO, MS-MO. FD-MBT

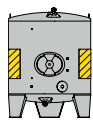

L13

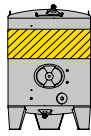

L14

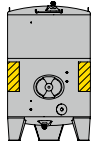

L15

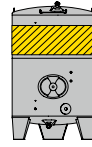

L16

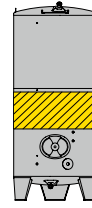

L17

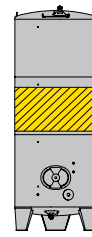

L18

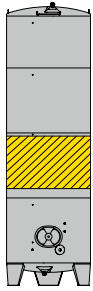

L19

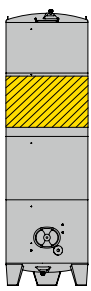

L20

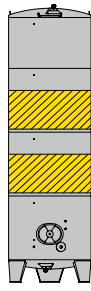

L21

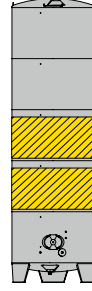

L22

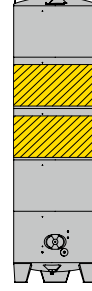

L23

## DOPPELMÄNTEL FS-MO, AS-MO Ø 1.600–1.800 MM, MS-MO 1.600–1.800 MM

Inhalt	Tank-ø	Ausführung	Stützenposition	Layout	Fläche	hd1	hd2	Ho	Hu	Bestell-Nr.
ltr.	mm				m <sup>2</sup>	mm	mm	%	%	montiert
5.800	1.600	1	A1 : A2	L15	3,8	1.000	-	50	16	1A1 : 1A2
5.800	1.600	2	B1 : B2	L16	3,7	750	-	73	48	2B1 : 2B2
6.200	1.600	1	A1 : A2	L15	3,8	1.000	-	46	14	1A1 : 1A2
6.200	1.600	2	B1 : B2	L16	3,7	750	-	77	52	2B1 : 2B2
6.700	1.600	1	B1 : B2	L18	3,7	750	-	63	41	1B1 : 1B2
7.200	1.600	1	B1 : B2	L18	3,7	750	-	59	38	1B1 : 1B2
7.700	1.600	1	B1 : B2	L18	4,9	1.000	-	61	36	1B1 : 1B2
8.200	1.600	1	B1 : B2	L18	4,9	1.000	-	64	40	1B1 : 1B2
8.700	1.600	1	B1 : B2	L18	4,9	1.000	-	60	38	1B1 : 1B2
9.200	1.600	1	B1 : B2	L18	6,2	1.250	-	62	35	1B1 : 1B2
9.700	1.600	1	B1 : B2	L19	4,9	1.000	-	51	31	1B1 : 1B2
9.700	1.600	2	B1 : B2	L20	4,9	1.000	-	78	56	2B1 : 2B2
9.700	1.600	3	B3 : B4	L21	7,4	750	750	69	29	3B3 : 3B4
10.000	1.600	1	B1 : B2	L19	4,9	1.000	-	49	30	1B1 : 1B2
10.000	1.600	2	B1 : B2	L20	4,9	1.000	-	74	54	2B1 : 2B2
10.000	1.600	3	B3 : B4	L21	7,4	750	750	66	27	3B3 : 3B4
2.400	1.800	1	A1 : A2	L13	2,3	500	-	70	18	1A1 : 1A2
3.000	1.800	1	A1 : A2	L13	2,3	500	-	66	25	1A1 : 1A2
3.600	1.800	1	A1 : A2	L13	2,3	500	-	60	26	1A1 : 1A2
4.200	1.800	1	A1 : A2	L13	2,3	500	-	59	30	1A1 : 1A2
4.200	1.800	2	B1 : B2	L14	2,8	500	-	82	53	2B1 : 2B2
4.800	1.800	1	A1 : A2	L15	3,4	750	-	53	15	1A1 : 1A2
4.800	1.800	2	B1 : B2	L16	2,8	500	-	85	60	2B1 : 2B2
5.500	1.800	1	A1 : A2	L15	3,4	750	-	47	13	1A1 : 1A2
5.500	1.800	2	B1 : B2	L16	3,5	625	-	81	53	2B1 : 2B2
6.100	1.800	1	A1 : A2	L15	3,4	750	-	47	17	1A1 : 1A2
6.100	1.800	2	B1 : B2	L16	3,5	625	-	73	47	2B1 : 2B2
6.700	1.800	1	A1 : A2	L15	4,5	1.000	-	48	11	1A1 : 1A2
6.700	1.800	2	B1 : B2	L16	4,2	750	-	80	52	2B1 : 2B2
7.300	1.800	1	A1 : A2	L15	4,5	1.000	-	50	16	1A1 : 1A2
7.300	1.800	2	B1 : B2	L16	4,2	750	-	73	48	2B1 : 2B2
8.000	1.800	1	A1 : A2	L15	4,5	1.000	-	46	15	1A1 : 1A2
8.000	1.800	2	B1 : B2	L16	4,2	750	-	77	52	2B1 : 2B2

## STUTZENPOSITIONEN DOPPELMÄNTEL FS-MO, AS-MO, MS-MO, FD-MBT

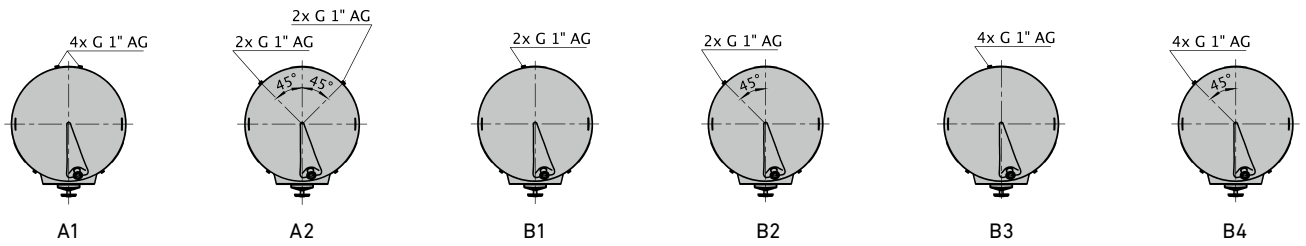

## DOPPELMÄNTEL FS-MO, AS-MO Ø 1.800–2.000 MM, MS-MO 1.800–2.000 MM, FD-MBT 2.000 MM

Inhalt	Tank-ø	Ausführung	Stützenposition	Layout	Fläche	hd1	hd2	Ho	Hu	Bestell-Nr.
ltr.	mm				m <sup>2</sup>	mm	mm	%	%	montiert
8.500	1.800	1	B1 : B2	L18	4,2	750	-	63	41	1B1 : 1B2
9.200	1.800	1	B1 : B2	L18	5,6	1.000	-	65	38	1B1 : 1B2
9.800	1.800	1	B1 : B2	L18	5,6	1.000	-	61	36	1B1 : 1B2
10.400	1.800	1	B1 : B2	L18	5,6	1.000	-	64	40	1B1 : 1B2
11.000	1.800	1	B1 : B2	L18	6,9	1.250	-	66	37	1B1 : 1B2
11.600	1.800	1	B1 : B2	L18	6,9	1.250	-	62	36	1B1 : 1B2
12.200	1.800	1	B3 : B4	L21	8,3	750	750	69	29	1B3 : 1B4
12.800	1.800	1	B3 : B4	L21	8,3	750	750	65	27	1B3 : 1B4
13.500	1.800	1	B3 : B4	L21	8,3	750	750	67	31	1B3 : 1B4
14.000	1.800	1	B3 : B4	L21	8,3	750	750	69	29	1B3 : 1B4
14.700	1.800	1	B3 : B4	L21	11,0	1.000	1000	70	28	1B3 : 1B4
15.300	1.800	1	B3 : B4	L21	11,0	1.000	1.000	67	27	1B3 : 1B4
3.000	2.000	1	A1 : A2	L13	2,6	500	-	69	19	1A1 : 1A2
3.800	2.000	1	A1 : A2	L13	2,6	500	-	55	26	1A1 : 1A2
4.600	2.000	1	A1 : A2	L13	2,6	500	-	60	26	1A1 : 1A2
5.200	2.000	1	A1 : A2	L13	3,8	750	-	60	17	1A1 : 1A2
5.300	2.000	1	A1 : A2	L13	3,8	750	-	60	17	1A1 : 1A2
6.000	2.000	1	A1 : A2	L15	3,8	750	-	53	15	1A1 : 1A2
6.000	2.000	2	B1 : B2	L16	3,9	625	-	91	59	1B1 : 1B2
6.100	2.000	1	A1 : A2	L15	3,8	750	-	53	15	1A1 : 1A2
6.100	2.000	2	B1 : B2	L16	3,9	625	-	91	59	2B1 : 2B2
6.700	2.000	1	A1 : A2	L15	3,8	750	-	47	13	1A1 : 1A2
6.700	2.000	2	B1 : B2	L16	3,9	625	-	91	59	1B1 : 1B2
6.800	2.000	1	A1 : A2	L15	3,8	750	-	47	13	1A1 : 1A2
6.800	2.000	2	B1 : B2	L16	3,9	625	-	81	53	2B1 : 2B2
7.600	2.000	1	A1 : A2	L15	5,1	1.000	-	53	12	1A1 : 1A2
7.600	2.000	2	B1 : B2	L16	4,7	750	-	78	47	2B1 : 2B2
8.300	2.000	1	A1 : A2	L15	5,1	1.000	-	48	12	1A1 : 1A2
8.300	2.000	2	B1 : B2	L16	4,7	750	-	80	52	1B1 : 1B2
8.400	2.000	1	A1 : A2	L15	5,1	1.000	-	48	12	1A1 : 1A2
8.400	2.000	2	B1 : B2	L16	4,7	750	-	80	52	2B1 : 2B2
9.200	2.000	1	A1 : A2	L15	5,1	1.000	-	52	19	1A1 : 1A2
9.200	2.000	2	B1 : B2	L16	6,2	1.000	-	81	48	2B1 : 2B2
9.800	2.000	1	A1 : A2	L15	5,1	1.000	-	48	17	1A1 : 1A2
9.800	2.000	1	B1 : B2	L16	6,2	1.000	-	83	52	1B1 : 1B2
10.000	2.000	1	A1 : A2	L15	5,1	1.000	-	48	17	1A1 : 1A2
10.000	2.000	2	B1 : B2	L16	6,2	1.000	-	83	52	2B1 : 2B2
10.600	2.000	1	B1 : B2	L18	6,2	1.000	-	63	34	1B1 : 1B2
11.400	2.000	1	B1 : B2	L18	6,2	1.000	-	65	28	1B1 : 1B2
12.200	2.000	1	B1 : B2	L18	6,2	1.000	-	61	36	1B1 : 1B2
13.000	2.000	1	B1 : B2	L18	6,2	1.000	-	63	40	1B1 : 1B2
13.700	2.000	1	B1 : B2	L18	7,8	1.250	-	65	38	1B1 : 1B2
14.500	2.000	1	B1 : B2	L18	7,8	1.250	-	62	36	1B3 : 1B4
15.200	2.000	1	B3 : B4	L21	9,3	750	750	69	29	1B3 : 1B4
16.000	2.000	1	B3 : B4	L21	9,3	750	750	66	27	1B3 : 1B4
16.800	2.000	1	B3 : B4	L21	9,3	750	750	67	31	1B3 : 1B4
17.500	2.000	1	B3 : B4	L21	12,4	1.000	1.000	69	29	1B3 : 1B4
18.300	2.000	1	B3 : B4	L21	12,4	1.000	1.000	70	28	1B3 : 1B4
19.000	2.000	1	B3 : B4	L21	12,4	1.000	1.000	67	27	1B3 : 1B4
20.000	2.000	1	B3 : B4	L22	12,4	1.000	1.000	57	22	1B3 : 1B4
20.000	2.000	2	B3 : B4	L23	12,4	1.000	1.000	76	41	2B3 : 2B4

## LAYOUTS DOPPELMÄNTEL FS1-MO, FS-MO, AS1-MO, AS-MO, MS-MO

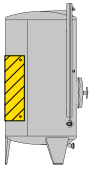

L201

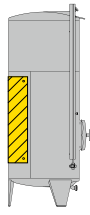

L202

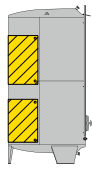

L203

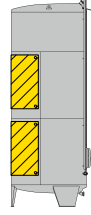

L204

## DOPPELMÄNTEL FS-MO, AS-MO Ø 820–1.200 MM, MS-MO 1.000–1.200 MM

Inhalt	Tank-Ø	Ausführung	Stutzenposition	Layout	Fläche	hd1	hd2	Ho	Hu	Bestell-Nr.
ltr.	mm				m <sup>2</sup>	mm	mm	%	%	montiert
320	820	2	E2	201	0,3	333	-	72	23	2E2
525	820	2	E2	201	0,6	625	-	73	15	2E2
625	820	2	E2	201	0,7	750	-	74	16	2E2
750	820	3	E2	201	0,7	750	-	68	20	3E2
1.000	820	4	E2	202	0,9	1.000	-	63	14	4E2
650	1.000	2	E2	201	0,6	500	-	70	18	2E2
850	1.000	2	E2	201	0,8	500	-	79	18	2E2
1.050	1.000	2	E2	201	1,1	1.000	-	80	12	2E2
1.250	1.000	3	E2	201	1,1	1.000	-	74	16	3E2
1.400	1.000	3	E2	202	1,1	1.000	-	66	15	3E2
1.550	1.000	3	E2	202	1,1	1.000	-	62	14	3E2
1.800	1.000	3	E5	203	1,6	750	750	90	9	3E5
2.000	1.000	3	E5	203	1,6	750	750	81	8	3E5
2.200	1.000	3	E5	203	2,2	1.000	1.000	88	6	3E5
2.350	1.000	3	E5	203	2,2	1.000	1.000	83	5	3E5
2.500	1.000	2	E5	204	2,2	1.000	1.000	73	5	2E5
1.000	1.200	2	E2	201	0,7	500	-	69	19	2E2
1.300	1.200	2	E2	201	1,0	750	-	78	19	2E2
1.550	1.200	2	E2	201	1,3	1.000	-	82	13	2E2
1.800	1.200	3	E2	201	1,3	1.000	-	74	17	3E2
2.000	1.200	3	E2	202	1,3	1.000	-	69	16	3E2
2.100	1.200	3	E2	202	1,3	1.000	-	66	16	3E2
2.350	1.200	3	E5	203	1,6	625	625	80	9	3E5
2.500	1.200	3	E5	203	1,6	625	625	87	8	3E5
2.650	1.200	3	E5	203	1,6	625	625	82	15	3E5
3.000	1.200	3	E5	203	2,6	1.000	1.000	89	7	3E5
3.200	1.200	3	E5	203	2,6	1.000	1.000	88	7	3E5

## STUTZENPOSITIONEN DOPPELMÄNTEL FS-MO, AS-MO, MS-MO

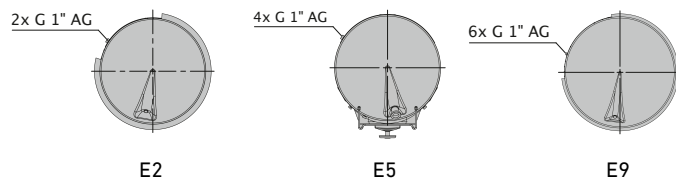

## DOPPELMÄNTEL FS-MO, AS-MO Ø 1.200–1.600 MM, MS-MO 1.200–1.600 MM

Inhalt	Tank-Ø	Ausführung	Stützenposition	Layout	Fläche	hd1	hd2	hd3	Ho	Hu	Bestell-Nr.
ltr.	mm				m <sup>2</sup>	mm	mm	mm	%	%	montiert
3.500	1.200	3	E5	203	2,6	1.000	1.000	-	83	6	3E5
3.750	1.200	2	E5	204	2,6	1.000	1.000	-	73	9	2E5
4.000	1.200	2	E5	204	2,6	1.000	1.000	-	75	15	2E5
4.300	1.200	2	E9	205	3,9	1.000	1.000	1.000	92	5	2E9
4.600	1.200	2	E9	205	3,9	1.000	1.000	1.000	93	5	2E9
1.400	1.400	2	E2	201	0,8	500	-	-	68	20	2E2
1.750	1.400	2	E2	201	1,2	750	-	-	78	20	2E2
2.150	1.400	2	E2	201	1,6	1.000	-	-	79	14	2E2
2.500	1.400	3	E2	201	1,6	1.000	-	-	73	17	3E2
2.850	1.400	3	E2	202	1,6	1.000	-	-	66	16	3E2
3.000	1.400	3	E2	202	1,6	1.000	-	-	63	16	3E2
3.200	1.400	3	E5	203	2,0	625	625	-	80	9	3E5
3.600	1.400	3	E5	203	2,0	625	625	-	82	16	3E5
4.000	1.400	3	E5	203	2,4	750	750	-	79	8	3E5
4.400	1.400	3	E5	203	2,4	750	750	-	81	7	3E5
4.750	1.400	3	E5	203	3,2	1.000	1.000	-	82	6	3E5
5.100	1.400	2	E5	204	3,2	1.000	1.000	-	73	9	2E5
5.500	1.400	2	E5	204	3,2	1.000	1.000	-	70	16	2E5
5.850	1.400	2	E9	205	3,6	750	750	750	86	5	2E9
6.300	1.400	2	E9	205	3,6	750	750	750	86	5	2E9
6.700	1.400	2	E9	205	4,4	1.000	1.000	750	87	5	2E9
1.800	1.600	2	E2	201	1,2	625	-	-	79	22	2E2
2.300	1.600	2	E2	201	1,4	750	-	-	77	21	2E2
2.800	1.600	2	E2	201	1,9	1.000	-	-	78	15	2E2
3.300	1.600	2	E2	201	1,9	1.000	-	-	74	19	2E2
3.800	1.600	3	E2	202	1,9	1.000	-	-	65	17	3E2
4.200	1.600	3	E5	203	2,4	625	625	-	79	10	3E5
4.800	1.600	3	E5	203	2,8	750	750	-	86	16	3E5
5.200	1.600	3	E5	203	2,8	750	750	-	79	15	3E5

## LAYOUTS DOPPELMÄNTEL FS-MO, AS-MO, MS-MO

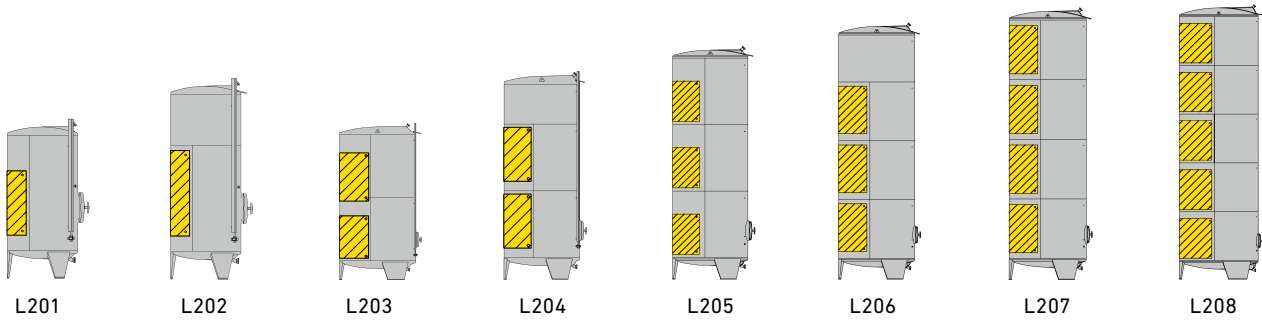

## DOPPELMÄNTEL FS-MO, AS-MO Ø 1.600–1.800 MM, MS-MO 1.600–1.800 MM

Inhalt	Tank-Ø	Ausführung	Stützenposition	Layout	Fläche	hd1	hd2	hd3	Ho	Hu	Bestell-Nr.
ltr.	mm				m <sup>2</sup>	mm	mm	mm	%	%	montiert
5.800	1.600	3	E5	203	3,8	1.000	1.000	-	89	15	3E5
6.200	1.600	3	E5	203	3,8	1.000	1.000	-	82	8	3E5
6.700	1.600	2	E5	204	3,8	1.000	1.000	-	73	7	2E5
7.200	1.600	2	E5	204	3,8	1.000	1.000	-	75	10	2E5
7.700	1.600	2	E9	205	4,2	750	750	750	85	16	2E9
8.200	1.600	2	E9	205	4,2	750	750	750	86	6	2E9
8.700	1.600	2	E9	205	5,2	1.000	1.000	750	87	5	2E9
9.200	1.600	2	E9	205	5,7	1.000	1.000	1.000	87	5	2E9
9.700	1.600	4	E9	206	5,7	1.000	1.000	1.000	81	5	4E9
10.000	1.600	4	E9	206	5,7	1.000	1.000	1.000	86	12	4E9
2.400	1.800	2	E2	201	1,4	625	-	-	78	22	2E2
3.000	1.800	2	E2	201	1,7	750	-	-	76	21	2E2
3.600	1.800	2	E2	201	2,2	1.000	-	-	77	15	2E2
4.200	1.800	3	E2	201	2,2	1.000	-	-	72	19	3E2
4.800	1.800	3	E5	203	2,8	625	625	-	89	12	3E5
5.500	1.800	3	E5	203	2,8	625	625	-	79	10	3E5
6.100	1.800	3	E5	203	3,4	750	750	-	86	17	3E5
6.700	1.800	3	E5	203	4,4	1.000	1.000	-	87	9	3E5
7.300	1.800	3	E5	203	4,4	1.000	1.000	-	88	8	3E5
8.000	1.800	3	E5	203	4,4	1.000	1.000	-	82	7	3E5

## STUTZENPOSITIONEN DOPPELMÄNTEL FS-MO, AS-MO, MS-MO

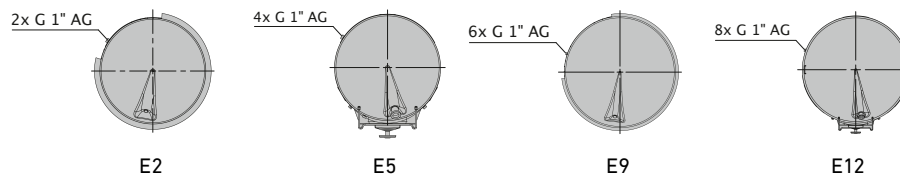

## DOPPELMÄNTEL FS-MO, AS-MO Ø 1.800–2.000 MM, MS-MO 1.800–2.000 MM

Inhalt	Tank-Ø	Ausführung	Stützenpos.	Layout	Fläche	hd1	hd2	hd3	hd4	hd5	Ho	Hu	Bestell-Nr.
ltr.	mm				m <sup>2</sup>	mm	mm	mm	mm	mm	%	%	montiert
8.500	1.800	2	E5	204	4,4	1.000	1.000	-	-	-	73	10	2E5
9.200	1.800	2	E9	205	5,1	750	750	750	-	-	91	6	2E9
9.800	1.800	2	E9	205	5,1	750	750	750	-	-	85	6	2E9
10.400	1.800	2	E9	205	5,6	1.000	750	750	-	-	86	6	2E9
11.000	1.800	2	E9	205	6,1	1.000	1.000	750	-	-	87	5	2E9
11.600	1.800	2	E9	205	6,6	1.000	1.000	1.000	-	-	87	5	2E9
12.200	1.800	2	E9	206	6,6	1.000	1.000	1.000	-	-	81	12	2E9
12.800	1.800	2	E9	206	6,6	1.000	1.000	1.000	-	-	86	12	2E9
13.500	1.800	2	E12	207	8,8	1.000	1.000	1.000	1.000	-	93	4	2E12
14.000	1.800	2	E12	207	8,8	1.000	1.000	1.000	1.000	-	94	4	2E12
14.700	1.800	2	E12	207	8,8	1.000	1.000	1.000	1.000	-	98	4	2E12
15.300	1.800	2	E12	207	8,8	1.000	1.000	1.000	1.000	-	90	4	2E12
3.000	2.000	2	E2	201	1,6	625	-	-	-	-	77	24	2E2
3.800	2.000	2	E2	201	1,9	750	-	-	-	-	75	22	2E2
4.600	2.000	2	E2	201	2,5	1.000	-	-	-	-	76	16	2E2
5.300	2.000	2	E2	201	2,5	1.000	-	-	-	-	72	20	2E2
6.100	2.000	3	E5	203	3,2	625	625	-	-	-	88	13	3E5
6.800	2.000	3	E5	203	3,8	750	750	-	-	-	84	11	3E5
7.600	2.000	3	E5	203	3,8	750	750	-	-	-	85	12	3E5
8.400	2.000	3	E5	203	5,0	1.000	1.000	-	-	-	86	9	3E5
9.200	2.000	3	E5	203	5,0	1.000	1.000	-	-	-	88	9	3E5
10.000	2.000	3	E5	203	5,0	1.000	1.000	-	-	-	81	8	3E5
10.600	2.000	2	E9	205	5,7	750	750	750	-	-	89	8	2E9
11.400	2.000	2	E9	205	5,7	750	750	750	-	-	90	7	2E9
12.200	2.000	2	E9	205	6,3	1.000	750	750	-	-	84	7	2E9
13.000	2.000	2	E9	205	6,3	1.000	750	750	-	-	85	6	2E9
13.700	2.000	2	E9	205	6,9	1.000	1.000	750	-	-	86	6	2E9
14.500	2.000	2	E9	205	7,5	1.000	1.000	1.000	-	-	87	6	2E9
15.200	2.000	2	E9	206	7,5	1.000	1.000	1.000	-	-	80	13	2E9
16.000	2.000	2	E12	206	10,0	1.000	1.000	1.000	1.000	-	93	5	2E12
16.800	2.000	2	E12	207	10,0	1.000	1.000	1.000	1.000	-	93	5	2E12
17.500	2.000	2	E12	207	10,0	1.000	1.000	1.000	1.000	-	93	5	2E12
18.300	2.000	2	E12	207	10,0	1.000	1.000	1.000	1.000	-	94	4	2E12
19.000	2.000	2	E12	207	10,0	1.000	1.000	1.000	1.000	-	90	4	2E12
20.000	2.000	3	E14	208	12,5	1.000	1.000	1.000	1.000	1.000	94	4	3E14